



Opendor

Anleitung zum Ausfüllen der Türenlisten

A BRAND OF



1 Allgemeines

Opendor-Komponenten sind keine Standardprodukte, sondern werden jeweils angepasst an Ihre Türen gefertigt. Die Türenliste ist ein Formular, das alle für die Fertigung der Komponenten erforderlichen Parameter enthält und daher von Ihnen sorgfältig und korrekt ausgefüllt werden muss.

Dieses Dokument soll Sie beim Ausfüllen der Türenlisten unterstützen und die häufigsten Fragen beantworten.

 Bitte beachten Sie, dass Ihre Bestellung erst dann abgeschlossen ist, wenn Interflex neben der eigentlichen Bestellung auch die ausgefüllte Türenliste vorliegt.

2 Türenlisten

 Die Türenlisten finden Sie hier:

- Intern: Sharepoint https://allegion.sharepoint.com/sites/Interflex-Intranet/Produktmanagement_/PMProduktinformationen/Forms/ConfigurationTools.aspx
- Extern: Bitte wenden Sie sich an Ihren Ansprechpartner bei Interflex.

Für alle Türenlisten gilt:

1. Türenlisten *von links nach rechts* ausfüllen
2. Alle Werte aus den Auswahllisten wählen
Ausnahme: Maßangaben

2.1 IF-241 Door Fitting



Türenliste A - IF-241 Stand 04.2023 (Beachten Sie die Eingabereihenfolge durch die orangenen Pfeile. Keine Haftung für fehlerhafte Eingabe)																							
Projekt:			Ausweise vorhanden?:			Anzahl Blätter:			erstellt von:			Datum:			Kundenfreigabe					Innenbeschlag* 		Beschlag schmal nur mit Ovalrosetten und Langschild schmal.	
Auftragsnr.:			Anzahl Blätter:			erstellt von:			Datum:			Kundenfreigabe			* Hinweise beachten!								
Besteller:			Anzahl Blätter:			erstellt von:			Datum:			Kundenfreigabe											
Tel. Nr.:			Anzahl Blätter:			erstellt von:			Datum:			Kundenfreigabe											
Email:			Anzahl Blätter:			erstellt von:			Datum:			Kundenfreigabe											
Technologie: 1																							
Nr	Anzahl	Ebene	Bezeichnung Funktion	Typ	Drückrichtung	PegaSys	Tür- stärke	Drücker- vierkant	Schlüssel- löcherung Außen	Schlüssel- löcherung Innen	Abstand mm	Aus- führung	Batterie- fach	Bohrung Innen- Beschlag	Drücker Innen/ außen	Ober- fläche	Bemerkungen						
2	3	4	5	6	7	8	9	10	11	12	13	14	15	16	17	18	19						
				PegaSys Varianten *Achtung* zuerst Technologie auswählen	links rechts	B 4.1 Breit to B 4.1 Back to back Dornmaß ≥ 50 mm S 4.1 Schmal S 4.1 Back to back Dornmaß ≥ 30 mm <small>Handschuttschalter für eine Drückerrichtung, if in Drehrichtung wechseln, in anderen Fällen beide abweichend!</small>	mm 7 8 8.5 9 F9 (F5) 10	Profilzyl. PZ Blind Zylinder- abdeckung R222	Profilzyl. PZ Blind R222	PZ 70 PZ 72 RZ 73 PZ 85 PZ 86 PZ 92 RZ 74 RZ 76 RZ 74	Überschlag für: Innen- bereich Außen- bereich	integriert abgesetzt/ einrastend abgesetzt/ ver- schraubt zum Aufschrauben	Rosetten Ovalrosetten* Kurzschild Langschild Langschild schmal 182 192 202 212 1182	Drücker 1182 nur mit Schwell	Edel-stahl								

Allgemeine Eingaben



Für jede Kombination aus Leseverfahren und Variante muss eine separate Türliste ausgefüllt werden.

- 1 Leseverfahren + Variante Opendor^{card} oder Opendor^{air}
- 2 Fortlaufende Nummer wird automatisch eingetragen
- 3 Anzahl der Komponenten mit der in der jeweiligen Zeile festgelegten Konfiguration
- 4 Ebene gemäß Raumplan, z. B. EG
- 5 Bezeichnung gemäß Raumplan, z. B. Labor, 12.2.1
- 6 Typ, immer IF-241 Door Fitting

Konfiguration

- 7 Drückerrichtung gemäß Raumplan



Drückerrichtung links



Drückerrichtung rechts

8 Variante breit oder schmal, abhängig vom Dornmaß

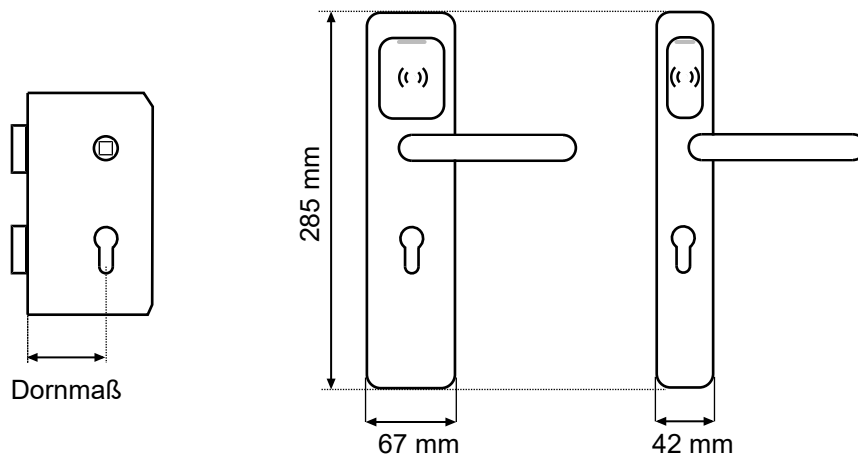

Dornmaß	Variante IF-241
< 30 mm	Ungeeignetes Schloss
> 45 mm	Breite 67 mm
<= 45 mm	Breite 42 mm

 Welche Variante des IF-241 geeignet ist, hängt nicht nur ab vom Dornmaß, sondern auch von der Tür und der Öffnungsrichtung. Bitte wenden Sie sich bei Fragen an Ihren Ansprechpartner bei Interflex.

9 Türstärke in mm

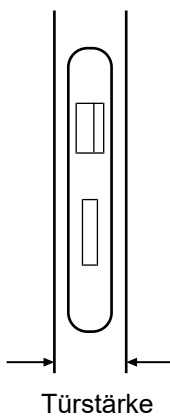

10 Maß Drücker-Vierkant in mm

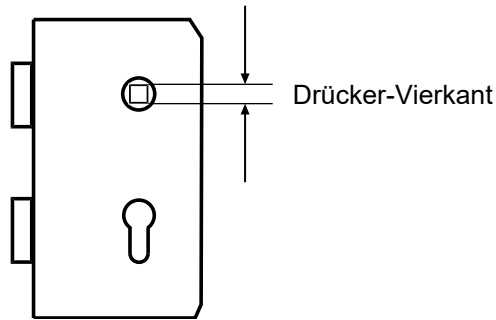

11 Schlüssellochung außen: Blind wird nicht empfohlen, weil damit keine Notöffnung möglich ist.

12 Schlüssellochung innen

13 Abstand zwischen Drücker und Zylinder in mm

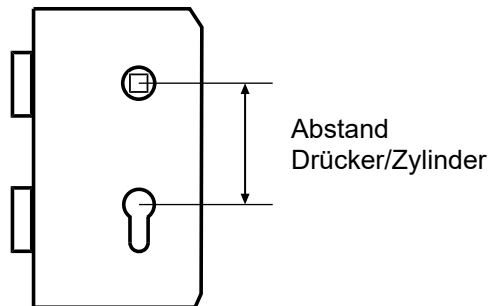

14 Wenden Sie sich an Ihren Ansprechpartner bei Interflex, falls IF-241 im Außenbereich angebracht werden soll.

15 Wenden Sie sich an Ihren Ansprechpartner bei Interflex, falls das Batteriefach abgesetzt angebracht werden soll.

16 Variante des Beschlags an der Innenseite der Tür



Rundrosette



Ovalrosette zum
Aufschrauben

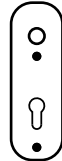

Kurzschild

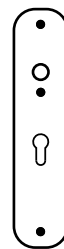

Langschild



Langschild
schmal

- 17** Drückervariante [► 6]
- 18** Oberfläche: Immer Edelstahl
- 19** Ergänzende Bemerkung: Wetterschutzdach mit Artikelnummer hinterlegen (und im Auftrag als Position)
- 20** Nicht im Bild: Artikelnummer SimonsVoss
- 21** Nicht im Bild: Artikelnummer Normbau

Varianten

Alle Varianten IF-241 sind zertifiziert nach DIN EN 18273, DIN EN 179 und DIN EN 1125.

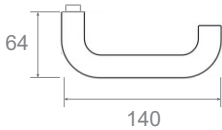
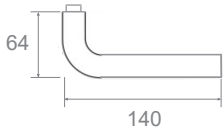
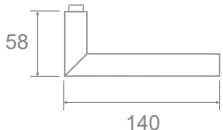
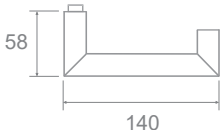
	Opendor^{card} B-B/B	Opendor^{air} B-B/B
Artikelnr.	RE-3050001530	RE-3050001540
Breite	67 mm	
	 Serie 182	 Serie 192
	 Serie 292	 Serie 282

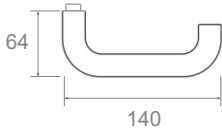
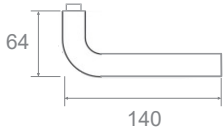
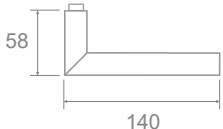
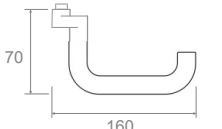
	Opendor^{card} S-B/B	Opendor^{air} S-B/B
Artikelnr.	RE-3050001430	RE-3050001440
Breite	42 mm	
	 Serie 182	 Serie 192
	 Serie 292	 Serie 1182

2.2 IF-271 Door Handle



Türenliste: IF-271 Door Handle (V4.2.6; Stand Februar 2023)

Klicke auf Pfeiler von links nach rechts auf-füllen

Projekt:		Neu/ Erweiterung:													
Auftragsnr.:		Anzahl Blätter: 1		erstellt von:											
Besteller:															
Tel. Nr.:		Datum:		Kunden-Freigabe											
Email:		Variante: NoCard AirAir													
Technologie:		1		2											

Nr.	Anzahl	Ebene	1	2	Rosette	Brandschutz Fluchttür	Drückervariante	Vierkant	Türdicke	Variantenspezifikation für Vorrichtungsmessung	Anzahl	Bemerkungen
3	4	5	6	7	8	9	10	11	12	13	14	15
			Für Kunden /Projektangaben	n. Abb. oben rechts	ohne ohne Schließzyl.-öffnung mit Schließzyl.-öffnung	Ja/Nein ACHTUNG: Fluchttüren immer mit U- oder G-Form bei A3	U-Form U-Form (Leicht gedrückt)	mm mm mm	S 38-60 mm M 58-82 mm L 70-100 mm K 200-260 mm			

Allgemeine Eingaben

Für jede Kombination aus Leseverfahren und Variante muss eine separate Türliste ausgefüllt werden.

- 1 Leseverfahren
- 2 Variante Opendor ^{card} oder Opendor ^{air}?
- 3 Fortlaufende Nummer wird automatisch eingetragen
- 4 Anzahl der Komponenten mit der in der jeweiligen Zeile festgelegten Konfiguration
- 5 Ebene gemäß Raumplan, z. B. EG
- 6 Bezeichnung gemäß Raumplan, z. B. Labor, 12.2.1

Konfiguration

- 7 Variante [▶ 8]
- 8 Rosette: Soll eine Rosette montiert werden und wenn ja, mit oder ohne Schließzylinderöffnung?
- 9 Ist die Tür eine Brandschutz- oder Fluchttür?
- 10 Drückervariante
- 11 Kantenlänge Vierkant
- 12 Türdicke

Varianten

Alle Varianten IF-271 sind zertifiziert nach DIN EN 1634, DIN EN 179 und DIN EN 1906 (Klasse 4). Sie verfügen über ein allgemeines bauaufsichtliches Prüfzeugnis des MPA (Materialprüfungsamt). Variante A1 erfüllt zusätzlich die PSA24 (Enhanced security performance requirements for doorsets and windows in the UK).

	A0 / B0	A1	A3
Artikelnr.	OF-271-00xx1x	OF-271-00xx11	OF-271-00xx13
Optionen	Außen und innen: Rosette OF-271-00003 mit und ohne Schließzylinderöffnung	Außen: Rosette OF-271-00002 mit und ohne Schließzylinderöffnung	Außen und innen: Rosette OF-271-00003 mit und ohne Schließzylinderöffnung
Anwendungsbereich	- Für Innentüren mit Rundrosetten - Ausweisleser oberhalb Drücker - Mechanische Überschießung möglich (Schließzylinderöffnung nicht verdeckt)	- Für Innentüren mit Rundrosetten - Abstand zwischen Drücker und Zylinder einstellbar zwischen 70 und 79 mm - Schließzylinderöffnung außen verdeckt	- Für Innentüren mit Rohrrahmenprofilen und Ovalrosetten - Ausweisleser oberhalb Drücker - Montage auf beiliegender Adapterplatte - Mechanische Überschießung möglich (Schließzylinderöffnung nicht verdeckt)
Abmessungen (B x H x T)	66 x 120 x 21 mm	66 x 140 x 21 mm	66 x 120 x 21 mm Adapterplatte: 66 x 120 X 5 mm
Bohrbild			

2.3 IF-281 Cylinder



Türenliste: E-Zylinder Interflex IF-281 (V4.0.5; Stand Februar 2023)											
<small>Bitte alle Felder von links nach rechts ausfüllen.</small>											
Projekt:			Neu/ Erweiterung:			Ausweise vorh.:					
Auftragsnr.:			Anzahl Blätter:								
Besteller:			erstellt von:								
Tel.-Nr.:			Datum:								
E-Mail:			Variante NoC-Card			Kunden-Freigabe					
Technologie:			Al-Air								
Nr.	Anzahl	Ebene	Bezeichnung/Funktion	E-Zylinder Typ*	Ausführung	Zylinderlänge	Innen-knauf	Bemerkungen	IF Bestell-Nr	Variantenspezifikation für Vertriebsdienst	Anzahl
			Für Kunden-/Projekteingaben	s. Abb. oben rechts	für: Innenbereich Außenbereich Innen- und Außenbereich	außen-innen	im Lieferum-fang				
3	4	5	6	7	8	9	10	11	12	13	14
<small>IF-24-??Eingabe vervollständigen. ??Eingab IF-24-??Eingabe vervollständigen. ??Eingab</small>											

Allgemeine Eingaben

Für jede Kombination aus Leseverfahren und Variante muss eine separate Türliste ausgefüllt werden.

- 1 Leseverfahren
- 2 Variante Opendor ^{card} oder Opendor ^{air}?
- 3 Fortlaufende Nummer wird automatisch eingetragen
- 4 Anzahl der Komponenten mit der in der jeweiligen Zeile festgelegten Konfiguration
- 5 Ebene gemäß Raumplan, z. B. EG
- 6 Bezeichnung gemäß Raumplan, z. B. Labor, 12.2.1

Konfiguration

7 Zylindertyp



Doppelknauf Comfort



Doppelknauf Antipanik



Halbzylinder

- Doppelknaufzylinder Comfort: außen freidrehend, innen eingekuppelt
- Doppelknaufzylinder Antipanik: beidseitig freidrehend
- Halbzylinder: erhältlich in den Ausführungen *Multirast* und *Selbstverriegelnd*

8 Ausführung: Soll der Zylinder im Innen- oder im Außenbereich eingesetzt werden?

- 9** Zylinderlänge in mm außen – innen: Beachten Sie beim Messen die Dicke der beiden Rosetten

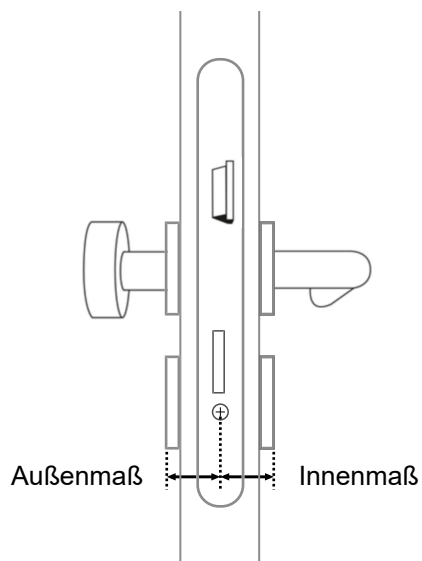

Die Zylinder stehen zur Verfügung mit Innen- und Außenlängen in 5 mm-Schritten. Das Zylindergehäuse sollte möglichst bündig abschließen. Beispiel: Bei einer gemessenen Länge von 38 mm wählen Sie einen Zylinder mit Länge 40 mm.

- 10** Keine Eingabe erforderlich
11 Bemerkung